

**Rollei**

**Vibe**

# **Panel 900 RGB Pixel Pro**

## **Panel 900 RGB**

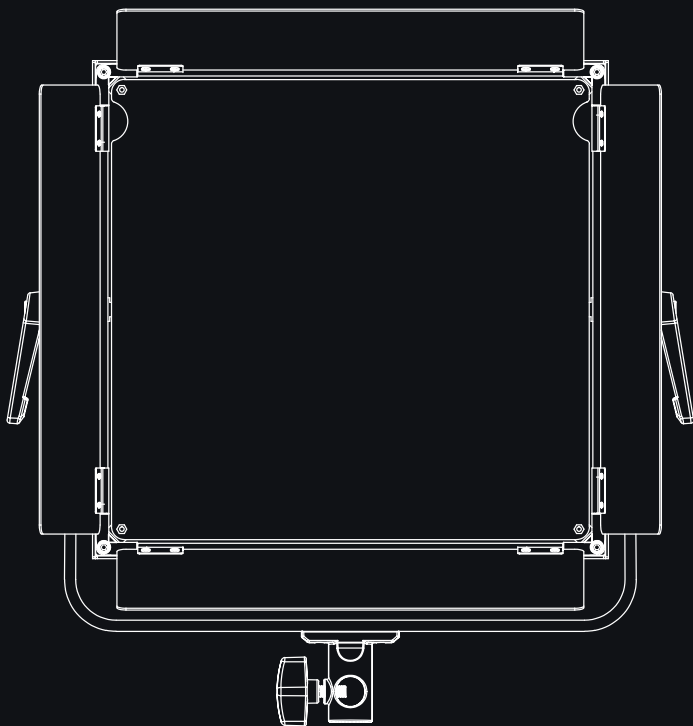

**Anleitung** auf Deutsch  
**Manual** in English

[www.rollei.de](http://www.rollei.de)

## **Inhalt**

Vor dem ersten Gebrauch .....	4
Bestimmungsgemäßer Gebrauch .....	4
Zeichenerklärung .....	5
Sicherheitshinweise .....	6
Vorsichtsmaßnahmen .....	7
Lieferumfang .....	8
Produktübersicht .....	8
Bedienung .....	10
Bedienung am Gerät .....	10
Verbinden mit der App .....	16
Technische Daten .....	16
Entsorgung .....	17
Konformität .....	17

## Content

Before the First Use . . . . .	18
Intended Use . . . . .	18
Explanation of Symbols . . . . .	19
Safety Instructions . . . . .	20
Precautions . . . . .	21
What's in the Box . . . . .	22
Product Overview . . . . .	22
Operation . . . . .	24
Operation on the Panel . . . . .	24
Connecting with the App . . . . .	30
Technical Data . . . . .	30
Disposal . . . . .	31
Conformity . . . . .	31

## 4 Vor dem ersten Gebrauch

**Lesen Sie vor dem ersten Gebrauch die Bedienungsanleitung und die Sicherheitshinweise aufmerksam durch.**

Bewahren Sie die Bedienungsanleitung zusammen mit dem Gerät für den späteren Gebrauch auf. Sollten andere Personen dieses Gerät nutzen, so stellen Sie ihnen diese Anleitung zur Verfügung. Wenn Sie das Gerät an Dritte weitergeben, gehört diese Anleitung zum Gerät und muss mitgeliefert werden.

### **Bestimmungsgemäßer Gebrauch**

Dieses Gerät ist nur als Foto- und Videobeleuchtung konzipiert. Es darf nicht zu anderen Zwecken, und insbesondere nicht zur häuslichen Raumbelichtung, verwendet werden.

## Zeichenerklärung

Die folgenden Symbole werden in dieser Bedienungsanleitung, auf dem Produkt, dem Netzteil oder auf der Verpackung verwendet.



Mit diesem Symbol gekennzeichnete Produkte erfüllen alle maßgeblichen Gemeinschaftsvorschriften des Europäischen Wirtschaftsraums.



Mit diesem Zeichen gekennzeichnete Produkte werden mit Gleichstrom betrieben.



Mit diesem Zeichen gekennzeichnete Produkte werden mit Wechselstrom betrieben.



Geräte mit diesem Zeichen haben eine zusätzliche oder verstärkte Isolierung und entsprechen der Schutzklasse II.



Nur für innen. Geräte mit diesem Zeichen dürfen nur im Haus betrieben werden (trockene Umgebung).



Mit diesem Symbol gekennzeichnete Produkte haben eine positive Polarität. Sie dürfen nur mit Produkten verbunden werden, die ebenfalls eine positive Polarität haben.

**Gefahr durch elektrischen Strom!**

Fehlerhafte elektrische Installationen oder eine übermäßige Netzspannung können Stromschlag verursachen.

- Schließen Sie das Produkt nur dann an, wenn die Netzspannung der Steckdose mit den Angaben auf dem Typenschild übereinstimmt.
- Das Produkt an eine leicht zugängliche Steckdose anschließen, damit Sie es bei Problemen schnell vom Netz trennen können.
- Nur das mitgelieferte Netzteil und Kabel benutzen.
- Verwenden Sie das Produkt nicht, wenn es sichtbar beschädigt ist oder wenn das Kabel defekt ist.
- Wenn das Produkt oder das Zubehör beschädigt ist, muss es durch den Hersteller, dessen Kundendienst oder eine ähnlich qualifizierte Person ausgetauscht bzw. repariert werden, um Gefährdungen zu vermeiden.
- Das Gehäuse darf nicht geöffnet und Reparaturen dürfen ausschließlich von einem Fachmann ausgeführt werden. Wenden Sie sich hierzu an eine Fachwerkstatt. Bei Reparaturen durch den Benutzer, unsachgemäßem Anschluss oder Fehlbedienung werden jegliche Haftung und alle Gewährleistungsansprüche ausgeschlossen.
- Das Produkt nicht mit einer externen Zeitschaltuhr benutzen.
- Wenn Sie das Gerät für längere Zeit nicht benutzen, trennen Sie es immer von der Stromquelle.
- Schützen Sie das Produkt vor Feuchtigkeit. Berühren Sie es nicht mit nassen/feuchten Händen und tauchen Sie es nicht unter Wasser.
- Dieses Produkt ist nicht wasserdicht! Benutzen Sie dieses Produkt nicht im Regen oder in nassen Umgebungen. Berühren Sie das Produkt niemals bei Gewitter.
- Bevor Sie die Strom- oder Akkuverbindung trennen, schalten Sie das Gerät am Hauptschalter aus.
- Sorgen Sie für ausreichende Belüftung während des Betriebs. Das Geräts niemals abdecken.
- Verwenden Sie das Gerät nur mit geeigneten, hochwertigen Lithium-Ionen-Akkus vom Typ NP-F.
- Nutzen oder lagern Sie das Gerät nicht bei hohen Temperaturen oder in geschlossenen Räumen mit direkter Sonneneinstrahlung. Bei Umgebungstemperaturen von mehr als 50° C sollte das Produkt nicht mehr genutzt werden.
- Entfernen Sie sofort den Akku und ggf. das Ladekabel bei ungewöhnlichen Geräuschen oder Gerüchen sowie Rauch aus dem Gehäuse.

## **Achtung!**

- Niemals das Netzteil oder Kabel als Tragegriff benutzen.
- Produkt und Zubehör von offenen Flammen, heißen Oberflächen und leicht entflammaren Materialien fernhalten.
- Verlegen Sie das Netzteil und Kabel so, dass es keine Stolpergefahr darstellt.
- Knicken Sie das Netzkabel nicht und legen Sie es nicht über scharfe Kanten.

## **Achtung!**

Gefahr für Kinder und Personen mit eingeschränkten physischen, sensorischen oder geistigen Fähigkeiten (z. B. teilweise Behinderte, ältere Personen mit eingeschränkten körperlichen und geistigen Fähigkeiten) oder mangelnder Erfahrung und Know-how (z. B. ältere Kinder).

- Dieses Produkt kann von Personen mit eingeschränkten physischen, sensorischen oder geistigen Fähigkeiten oder mangelnder Erfahrung und Know-how benutzt werden, sofern diese beaufsichtigt werden oder eine Anleitung zur sicheren Verwendung des Produktes erhalten haben und die sich aus dem Gebrauch entstehenden möglichen Gefahren verstehen. Kinder dürfen mit dem Produkt nicht spielen. Das Produkt darf von Kindern nicht gereinigt oder gepflegt werden. Halten Sie Kinder unter acht Jahren vom Produkt und den Zubehörteilen fern.
- Stecken Sie keine Gegenstände in das Produkt.
- Das Produkt während des Betriebs und Ladens nicht unbeaufsichtigt lassen.
- Das Gerät ist kein Spielzeug. Halten Sie das Gerät, Zubehörteile und die Verpackungsmaterialien von Kindern und Tieren fern, um Unfällen und Erstickung vorzubeugen.
- Filmen Sie weder Auto-, Bus-, Fahrrad-, Motorradfahrer noch Zugführer während der Fahrt mit diesem Produkt. Der Fahrer kann geblendet werden und so einen Unfall verursachen. Dieses gilt auch für nicht aufgeführte Personen oder Gruppen, wenn durch eine mögliche Blendung ein Unfall verursacht werden könnte.
- Leuchten Sie nicht direkt in die Augen von Personen und Tieren, da dies zu Schädigungen der Netzhaut, Sehstörungen und sogar zur Erblindung führen kann.

**Hinweis:** Nur zur Beleuchtung für fotografische Zwecke. Nicht für die dauerhafte Raumbelichtung geeignet.

## **Vorsichtsmaßnahmen**

- Wird das Gerät in zu kalten oder zu heißen Umgebungstemperaturen genutzt, schaltet sich das Gerät automatisch ab.
- Bitte lassen Sie das Produkt von einem autorisierten Kundendienst überprüfen, falls ein Problem auftritt. Es ist Ihnen nicht gestattet, das Produkt bei Fehlfunktionen zu demontieren. Andernfalls erlischt Ihre Garantie.

## 8 Lieferumfang

- VIBE Panel 900 RGB / Pixel Pro
- Diffusor
- Netzkabel
- Netzteil
- Tasche
- Bedienungsanleitung

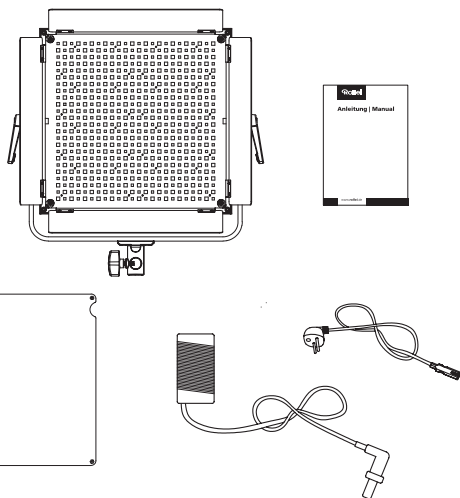

## Produktübersicht

### VIBE Panel 900 RGB / Pixel Pro

- 1 Barndoors
- 2 LEDs
- 3 Magnetische Halterungen für Diffusor
- 4 Schwenkrahmen
- 5 Diffuser
- 6 Batterieentriegelungsknopf
- 7 Feststellschraube für Neigungswinkel
- 8 Batteriefach
- 9 DMX-Anschluss
- 10 16-mm-Bohrung / Spigot-Anschluss
- 11 Befestigungsschraube für Lichtstativ
- 12 Ein-/Ausschalter
- 13 Strom-Anschluss
- 14 Funktionstasten
- 15 Anzeige / Display

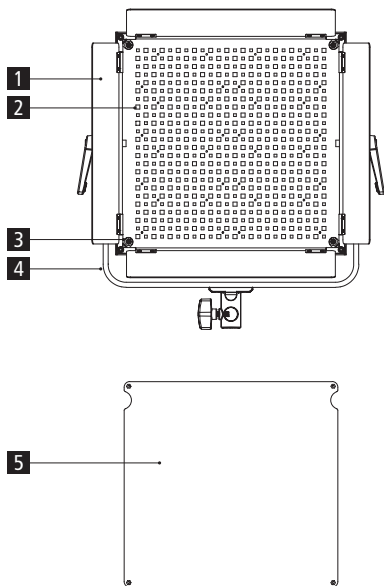



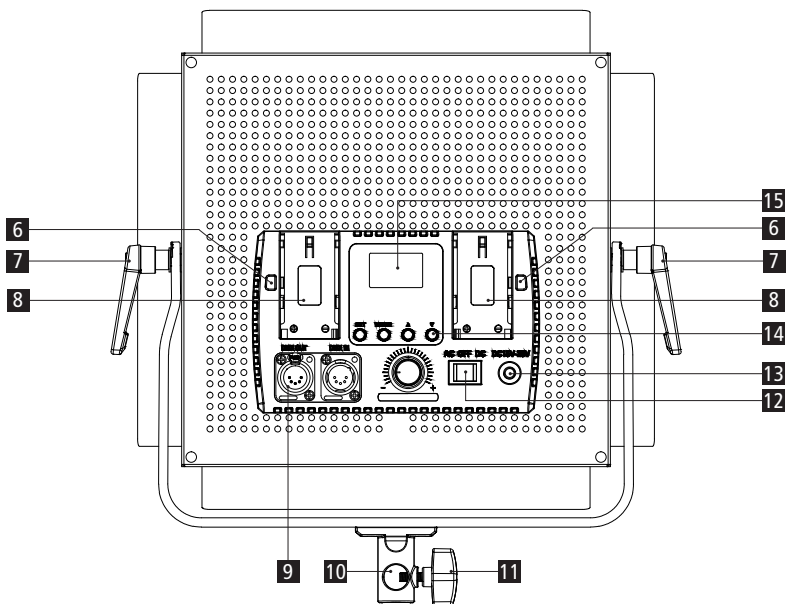

## Funktionstasten

- 16 Einstell-Taste
- 17 Modus-Taste
- 18 Pfeiltaste hoch
- 19 Pfeiltaste runter
- 20 Drehregler

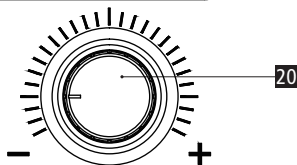
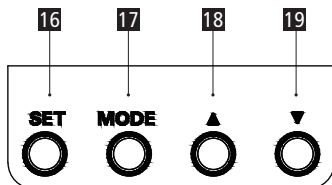

**Netzbetrieb**

- Verbinden Sie das Netzkabel mit dem Netzteil. Stecken Sie den großen Stecker des Netzkabels in eine geeignete Stromquelle. Stecken Sie den kleinen Stecker des Netzkabels in den Strom-Anschluss [13] des LED-Lichts. Schalten Sie den Ein-/Ausschalter [12] auf die Position I.

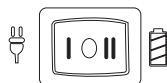
**Akkubetrieb**

- Setzen Sie zwei Akkus in die Akku-Fächer und stellen Sie den Ein-/Ausschalter [12] auf die Position II.

**Hinweis:** Akkus und Ladegerät sind optional bei Rollei erhältlich. Für den Betrieb sind zwei Lithium-Ionen-Akkus des Typs NP-F nötig.

Um das Batteriefach nicht zu beschädigen, halten Sie beim Herausnehmen der Batterie bitte zuerst den Batterieentriegelungsknopf [6] gedrückt. Wenn der Akku schwach ist, laden Sie ihn bitte rechtzeitig auf, um die Lebensdauer des Akkus zu verlängern. Wenn der Akku und der Adapter gleichzeitig an die LED-Leuchte angeschlossen sind, wird der Akku nicht geladen. Zum Aufladen des Akkus muss ein Ladegerät verwendet werden.

**Bedienung am Gerät****ID-Einstellungen**

- Drücken Sie die Einstell-Taste, um die Setup-Oberfläche aufzurufen. Drücken Sie die jeweilige Pfeiltaste, um zu ID zu gelangen. Drehen Sie den Regler, um den ID-Wert 001 – 200 auszuwählen.
- Über erneutes Drücken der Einstell-Taste, gelangen Sie zurück in das ursprüngliche Modus-Menü.

**Spracheinstellungen**

- Die Werkseinstellung ist Englisch. Drücken Sie die Einstell-Taste und navigieren Sie die Auswahl über die Pfeiltasten auf ENG. Drehen Sie den Regler, um von Englisch auf Chinesisch zu wechseln.

SETUP ⌘ ⏪

---

ID: 200

LANGUAGE: ENG

DMX MODE: WY ▼

SETUP ⌘ ⏪

---

ID: 200

LANGUAGE: **ENG**

DMX MODE: RGBWY ▼

## Bedienung am Gerät

- Wenn Pixel 1 ausgewählt ist, wird eine Farbe auf der gesamten Leuchte angezeigt.
- Wenn Pixel 4 gewählt wird, werden insgesamt 4 Farben auf dem gesamten Gerät angezeigt.
- Wenn Sie den DMX-Modus RGBWY wählen, verwendet jedes Pixel 5 DMX-Adressen.
- Wenn Sie den DMX-Modus RGB wählen, verwendet jedes Pixel 3 DMX-Adressen.
- Wenn Sie den DMX-Modus WY wählen, verwendet jeder Pixel 2 DMX-Adressen.
- Wenn Sie z.B. die DMX-Adresse 001 einstellen und DMX-Pixel 4 an der Leuchte einstellen, kann die Farbe des ersten Pixels über die Adresse 001-005 der DMX-Konsole eingestellt werden, die Farbe des zweiten Pixels kann über die Adresse 006-010 der DMX-Konsole eingestellt werden, die Farbe des dritten Pixels kann über die Adresse 011-015 der DMX-Konsole eingestellt werden, und die Farbe des vierten Pixels kann über die Adresse 016-020 der DMX-Konsole eingestellt werden.

Nachdem Sie die Leuchte mit dem DMX-Pult verbunden haben und die Einstellung des DMX-Modus, der DMX-Adresse und der DMX-Pixel abgeschlossen haben, drücken Sie die Einstell-Taste, um die DMX-Funktion zu aktivieren.

Das DMX-Display zeigt folgendes an:

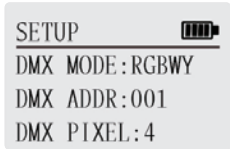

SETUP 

---

DMX MODE: RGBWY

DMX ADDR: 001

DMX PIXEL: 4

**Hinweis:** DMX-Steuerung und APP können nicht gleichzeitig verwendet werden, und immer DMX zuerst.

### Einschalten / Ausschalten / Modus wechseln

- Stellen Sie den Ein-/Ausschalter [12] auf Position I bzw. Position II, um das Gerät einzuschalten und auf die Position 0, um das Gerät auszuschalten.
- Drücken Sie die Modus-Taste [17], um zwischen den verschiedenen Modi auszuwählen. Es gibt 4 verschiedene Modi.

### CCT-Modus – Anpassen von Farbtemperatur und Helligkeit



- Drücken Sie die Modus-Taste [17] kurz, um zwischen den Einstellungen der Helligkeit, der Farbtemperatur und der Grün-Magenta-Verschiebung auszuwählen.
- Drehen Sie dann jeweils den Drehregler [20] nach links oder rechts, um den Wert von DIM, CCT oder G/M einzustellen.

DIM-Bereich: 000 % -100 %

CCT-Bereich: 2.700 K – 10.000 K

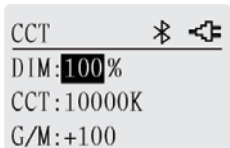
G/M-Bereich: -100 – +100



CCT  

---

DIM: **100**%

CCT: 10000K

G/M: +100

### HSI-Modus – Anpassen von Farben und Helligkeit

- Drücken Sie die Modus-Taste [17] kurz, um zwischen den Einstellungen der Helligkeit, des Farbtons und der Sättigung auszuwählen.
- Drehen Sie dann jeweils den Drehregler [20] nach links oder rechts, um den Wert von DIM, HUE und SAT einzustellen.

DIM-Bereich: 000 % – 100 %

HUE-Bereich: 000 – 360

SAT-Bereich: 000 – 100

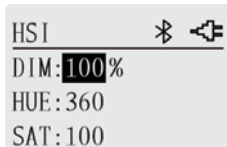

### Effekt-Modus

Es gibt 15 verschiedene Effekte:

- |                       |                          |
|-----------------------|--------------------------|
| – Farbtenschleife     | – Farbtemperaturschleife |
| – Intensitätsschleife | – Blitz                  |
| – Pulsieren           | – Sturm                  |
| – Polizeiauto         | – TV                     |
| – Paparazzi           | – Feuer                  |
| – Disco               | – Defekte Glühbirne      |
| – Feuerwerk           | – Explosion              |
| – Schweißen           |                          |

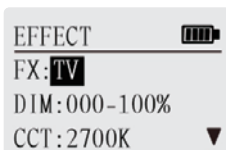
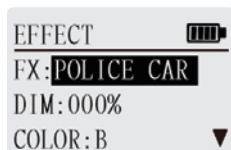
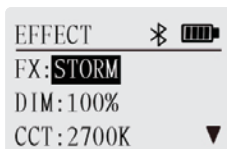
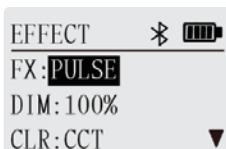
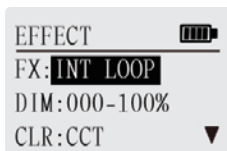
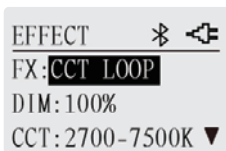

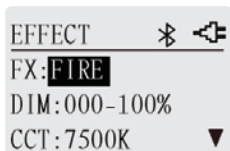

- Drücken Sie die Modus-Taste [17], um den Effekt-Modus auszuwählen.
- Navigieren Sie mit Hilfe der Pfeiltasten zur Effekt-Auswahl (FX) und wählen Sie über den Drehregler [20] den jeweiligen Effekt aus.



- Drücken Sie die Pfeiltasten, um die Funktionsoptionen der Effekte zu ändern.



- Drehen Sie den Drehregler, um den Wert der einzelnen Funktionsoptionen zu ändern.

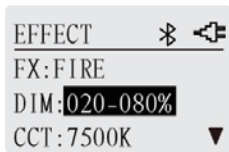
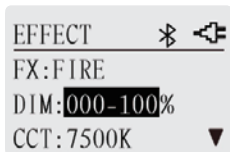

**Pixel-Effekt-Modus\***

Es gibt 12 Pixel-Effekt-Modi:

- Farbtonschleife
- Farbtemperaturschleife
- Intensitätsschleife
- Multicolor
- Überblendung
- Prozess
- Blättern
- Feuer
- Regenbogen
- Fahren
- Polizeiauto
- Krankenwagen

**Hinweis:**

- Prozess, Feuer und Fahren werden nur über die APP-Steuerung auf der Leuchte angezeigt.
- Die Einstellung des Pixeleffektmodus ist die gleiche wie die des Spezialeffektmodus.



PIXEL FX  

---

FX: **HUE LOOP**

DIM: 000%

HUE: 000-360 ▼



PIXEL FX  

---

FX: **CCT LOOP**

DIM: 000%

CCT: 2700-7500K ▼

PIXEL FX  

---

FX: **INT LOOP**

DIM: 000-100%

SPD: 002 ▼

PIXEL FX  

---

FX: **MULTICOLOR**

DIM: 100%

COLOR: 04 ▼

PIXEL FX  

---

FX: **FADE**

DIM: 100%

COLOR: 04 ▼

PIXEL FX  

---

FX: PROCESS

PIXEL FX  

---

FX: **SCROLL**

DIM: 100%

COLOR: 04 ▼

PIXEL FX  

---

FX: FIRE

PIXEL FX  

---

FX: **RAINBOW**



DIM: 100%

SPD: 100 ▼

PIXEL FX  

---

FX: DRIVING

PIXEL FX  

---

FX: **POLICE CAR**

DIM: 100%

SPD: 100 ▼

PIXEL FX  

---

FX: **AMBULANCE**

DIM: 100%

SPD: 100 ▼

\*Nur bei VIBE Panel 900 RGB Pixel Pro.

## DMX-Steuerung\*

1. Verwenden Sie das DMX-Adapterkabel (nicht im Lieferumfang enthalten), um die Verbindung zwischen den Beleuchtungskörpern und der DMX-Konsole herzustellen.
2. Um Störungen durch DMX-Signale bei der Übertragung zu vermeiden, sollte im DMX-Steuerungsmodus der DMX-Ausgang des letzten Scheinwerfers mit einem DMX-Abschlusswiderstand (nicht im Lieferumfang enthalten) verbunden werden.
3. Für spezifische Betriebsmethoden lesen Sie bitte die Bedienungsanleitung der DMX-Konsole.

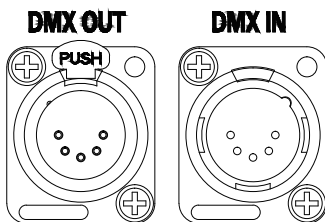

## DMX-Einstellungen

- Diese Leuchte unterstützt DMX 512.
- Verbinden Sie zunächst das Gerät mit der DMX-Konsole. Stellen Sie dann den DMX-Wert an der Leuchte ein.
- Drücken Sie die Einstell-Taste, um das Setup-Menü aufzurufen. Wählen Sie über die Pfeiltasten DMX MODE, DMX ADDRESS oder DMX PIXEL aus. Drehen Sie den Regler, um die Werte für DMX-Modus, DMX-Adresse und DMX-Pixel einzustellen.

DMX-MODUS-Bereich: RGBWY, RGB, WY

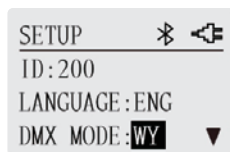

DMX-Adressbereich: 001-512

DMX-PIXEL-Wert: 1 oder 4



\*Nur bei VIBE Panel 900 RGB Pixel Pro.

## Verbinden mit der App

1. Laden Sie die App direkt aus dem App Store oder dem Google Play Store herunter (iOS 9.0 oder höher, Android 5.0 oder höher).
2. Schalten Sie das VIBE Panel 900 RGB / Pixel Pro ein.
3. Bitte beachten Sie die APP-Anleitung zum Verbinden und Verwenden der App. Diese finden Sie in unserem Onlineshop im Downloadcenter.



## Technische Daten

VIBE Panel 900 RGB / VIBE Panel 900 RGB Pixel Pro	
Anzahl LEDs	576 (144 Kaltweiß / 144 Warmweiß / 288 RGB)
Leistung	60,0 W CCT / 30,0 W RGB
Energieeffizienzklasse (EU 2017/1369)	F
EU-Energieeffizienz-klasse	A – G
Spektrum (EU 2017/1369)	
Farbtemperatur	2.700 – 10.000 K
Farbnuancen	000 – 360
Farbwiedergabeindex (CRI)	96+
Television Lighting Consistency Index (TLCI)	97+
Leistung/Helligkeit	0 – 100 %
Beleuchtungsstärke	2.700 K: 1.970 lux (1 m), 7.000 lux (0,5 m) 5.500 K: 2.240 lux (1 m), 8.050 lux (0,5 m) 7.500 K: 2.200 lux (1 m), 7.750 lux (0,5 m) 10.000 K: 1.950 lux (1 m), 6.750 lux (0,5 m)
Beleuchtungswinkel	112°
Bluetooth®-Version	5.0
Frequenzband	2,402 – 2,480 MHz
Max. abgestrahlte Sendeleistung	4 dBm
Pixelexeffekte	12 (nur bei VIBE Panel 900 RGB Pixel Pro)
Lichteffekte	15



<b>Stromversorgung</b>	Netzbetrieb: über Netzteil „Rollei Power Supply for VIBE Panel 900 RGB / Pixel Pro“, Input: 100 – 240 V ~ 2,0 A / 50/60 Hz, Output: 15,0 V / 5,0 A, 75,0 W / Schutzklasse: II Akkubetrieb: 2x Lithium-Ionen-Akkus Typ NP-F (nicht im Lieferumfang enthalten), etwa 60 Minuten Akkulaufzeit bei voller Leistung
<b>Anschlüsse</b>	Strom-Anschluss, 2x Akku-Anschluss, Spigot-Anschluss
<b>Zusätzliche Ausstattung</b>	Display
<b>Maße   Gewicht</b>	38,5 x 37,5 x 6 cm   1,7 kg
<b>Lieferumfang</b>	VIBE Panel 900 RGB / Pixel Pro, Diffusor, Netzkabel, Netzteil, Tasche, Bedienungsanleitung

Änderungen von technischen Daten bleiben vorbehalten und bedürfen keiner Ankündigung. \*Die Bluetooth® Wortmarke und Logos sind eingetragene Warenzeichen der Bluetooth SIG, Inc. und die Verwendung dieser Marken durch Rollei erfolgt unter Lizenz. Andere Warenzeichen und Handelsnamen sind Eigentum ihrer jeweiligen Inhaber.

## Entsorgung



**Entsorgen Sie die Verpackung sortenrein.** Nutzen Sie dafür die örtlichen Möglichkeiten zum Sammeln von Papier, Pappe und leichten Verpackungen (anwendbar in der Europäischen Union und anderen europäischen Staaten mit Systemen zur getrennten Sammlung von Wertstoffen).



**Geräte, die mit diesem Symbol gekennzeichnet sind, dürfen nicht mit dem Hausmüll entsorgt werden!**

Sie sind gesetzlich dazu verpflichtet, Altgeräte getrennt vom Hausmüll zu entsorgen. Informationen zu Sammelstellen, die Altgeräte kostenlos entgegennehmen, erhalten Sie bei Ihrer Gemeinde- oder Stadtverwaltung.

## Konformität

Hiermit erklärt die Rollei GmbH & Co. KG, dass die Funkanlagentypen „Rollei VIBE Panel 900 RGB“ und „Rollei VIBE Panel 900 RGB Pixel Pro“ der Richtlinie 2014/53/EU entsprechen.

Der vollständige Text der EU-Konformitätserklärung ist unter den folgenden Internetadressen verfügbar:

[www.rollei.de/egk/vibepanel900rgb](http://www.rollei.de/egk/vibepanel900rgb)

[www.rollei.de/egk/vibepanel900rgbpixelpro](http://www.rollei.de/egk/vibepanel900rgbpixelpro)



Rollei GmbH & Co. KG, In de Tarpen 42, 22848 Norderstedt  
Deutschland

## Before the First Use

**Before using the device for the first time, read the operating instructions and the safety instructions carefully.**

Keep the operating instructions together with the device for later use. If other people use this device, please make these instructions available to them. If you pass the device on to third parties, these instructions belong to the device and must be supplied with it.

## Intended Use

This device is designed for photo and video lighting only. It may not be used for other purposes, and especially not for domestic room lighting.

## Explanation of Symbols

The following symbols are used in this manual, on the product, the power supply unit or on the packaging.



Products marked with this symbol comply with all relevant community regulations of the European Economic Area.



Products marked with this symbol are operated with direct current.



Products marked with this symbol are operated with alternating current.



Products with this symbol have additional or reinforced insulation and comply with protection class II.



For indoor use only. Devices with this symbol may only be operated indoors (dry environment).



Products marked with this symbol have a positive polarity. They may only be connected to products that also have a positive polarity.

**Danger due to electric current!**

Faulty electrical installations or excessive mains voltage can cause electric shock.

- Only connect the product if the mains voltage of the socket corresponds to the information on the rating plate.
- Connect the product to an easily accessible socket so that you can disconnect it from the mains quickly in case of problems.
- Only use the mains adapter and cable supplied.
- Do not use the product if it is visibly damaged or if the cable is defective.
- If the product or accessories are damaged, they must be replaced or repaired by the manufacturer, its after-sales service or a similarly qualified person in order to avoid hazards.
- The housing must not be opened and repairs must only be carried out by a specialist. Contact a specialist workshop for this purpose. In the event of repairs by the user, improper connection or incorrect operation, any liability and all warranty claims are excluded.
- Do not use the product with an external timer.
- If you do not use the product for a longer period of time, always disconnect it from the power source.
- Protect the product from moisture. Do not touch it with wet/damp hands and do not immerse it in water.
- This product is not waterproof! Do not use this product in the rain or in wet environments. Never touch the product during a thunderstorm.
- Before disconnecting the power or battery, switch off the product at the main switch.
- Ensure adequate ventilation during operation. Never cover the unit.
- Only use the unit with suitable, high-quality NP-F lithium-ion batteries.
- Do not use or store the unit in high temperatures or in closed rooms with direct sunlight. The product should not be used at ambient temperatures of more than 50° C.
- Immediately remove the battery and, if necessary, the charging cable from the case in the event of unusual noises or smells or smoke.

**Caution!**

- Never use the power supply or cable as a carrying handle.
- Keep the product and accessories away from open flames, hot surfaces and easily flammable materials.
- Lay the power supply unit and cable so that it does not pose a tripping hazard.
- Do not bend the mains cable or lay it over sharp edges.

### Caution!

Danger for children and persons with limited physical, sensory or mental abilities (e.g. partially disabled persons, older persons with limited physical and mental abilities) or lack of experience and know-how (e.g. older children).

- This product can be used by persons with reduced physical, sensory or mental capabilities or lack of experience and know-how if they have been given supervision or instruction concerning use of the product in a safe way and understand the potential hazards arising from its use. Children must not play with the product. The product must not be cleaned or cared for by children. Keep children under the age of eight away from the product and accessories.
- Do not insert objects into the product.
- Do not leave the product unattended during operation and charging.
- The appliance is not a toy. Keep the product, accessories and packaging materials away from children and animals to prevent accidents and suffocation.
- Do not film car, bus, bicycle, motorbike drivers or train drivers while driving with this product. The driver may be blinded and cause an accident. This also applies to persons or groups not listed if an accident could be caused by possible glare.
- Do not shine directly into the eyes of people or animals as this can cause retinal damage, impaired vision and even blindness.

**Note:** Only for lighting for photographic purposes. Not suitable for permanent room lighting.

### Precautions

- If the device is used in too cold or too hot ambient temperatures, the device switches off automatically.
- Please have the product checked by an authorized service center if a problem occurs. You are not permitted to dismantle the product if it malfunctions. Otherwise your guarantee will be void.

- VIBE Panel 900 RGB / Pixel Pro
- Diffusor
- Power cable
- Power supply
- Bag
- User manual

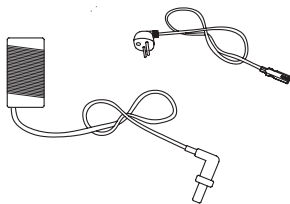
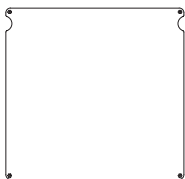
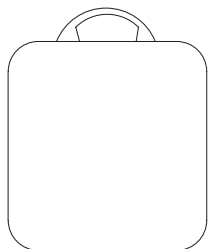
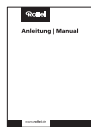
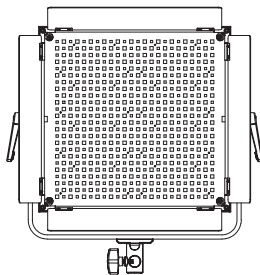

## Product Overview

### VIBE Panel 900 RGB / Pixel Pro

- 1 Barndoors
- 2 LEDs
- 3 Magnetic holders for diffuser panel
- 4 Swivel Frame
- 5 Diffusor
- 6 Battery release button
- 7 Tilt angle locking screw
- 8 Battery slot
- 9 DMX port
- 10 Ø16 mm hole / spigot connection
- 11 Light stand connection locking screw
- 12 On/off switch
- 13 Power connection
- 14 Function buttons
- 15 Display

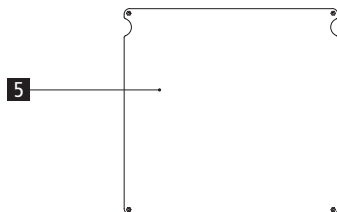
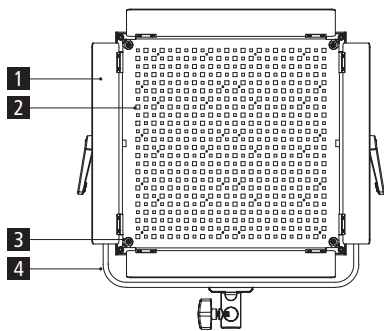

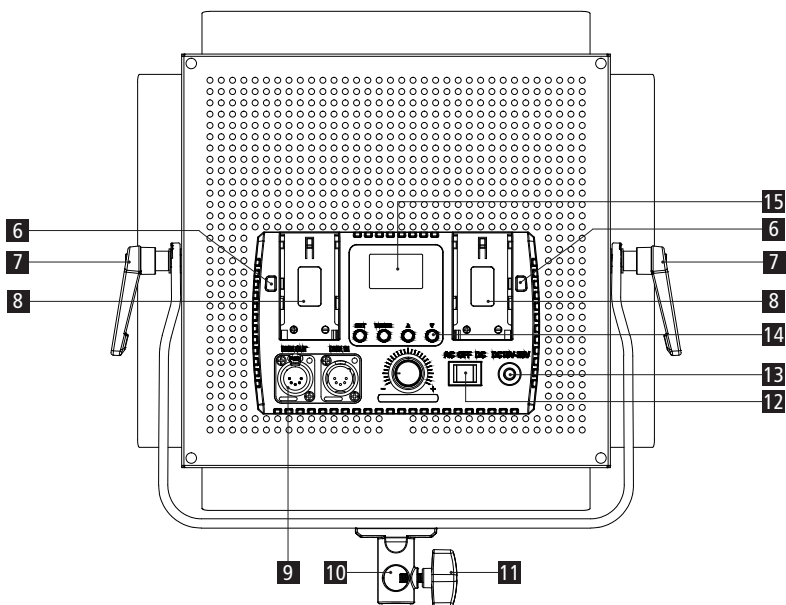

**Function buttons**

- 16** Set button
- 17** Mode button
- 18** Arrow key up
- 19** Arrow key down
- 20** Rotary control

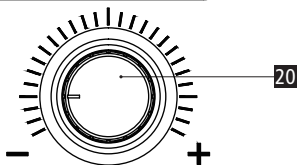
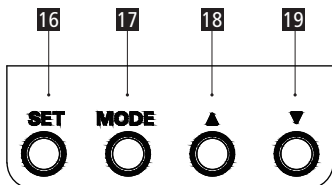

**Mains operation**

- Connect the mains cable to the power supply unit. Plug the large plug of the mains cable into a suitable power source. Plug the small plug of the mains cable into the power connector [13] of the LED light. Turn the on/off switch [12] to position I.

**Battery operation**

- Place two rechargeable batteries in the battery compartments and set the on/off switch [12] to position II.

**Note:** Batteries and charger are optionally available from Rollei. Two NP-F lithium-ion batteries are required for operation.

To avoid damaging the battery compartment, please hold down the battery release button [6] first when removing the battery. If the battery is low, please charge it in time to prolong the battery life. If the battery and the adapter are connected to the LED light at the same time, the battery will not be charged. A charger must be used to charge the battery.

**Operation on the Panel****ID settings**

- Press the Set button to enter the Setup interface. Press the respective arrow key to move to ID. Turn the knob to select the ID value 001 – 200.
- Press the Set button again to return to the original mode menu.

**Language settings**

- The factory setting is English. Press the Set button and navigate the selection to ENG using the arrow buttons. Turn the knob to change from English to Chinese.

SETUP ⌘ ⏪

---

ID : 200

LANGUAGE : ENG

DMX MODE : WY ▼

SETUP ⌘ ⏪

---

ID : 200

LANGUAGE : **ENG**

DMX MODE : RGBWY ▼





## Operation on the Panel

- When Pixel 1 is selected, one colour is displayed on the entire fixture.
- When pixel 4 is selected, a total of 4 colours are displayed on the entire fixture.
- If you select DMX mode RGBWY, each pixel uses 5 DMX addresses.
- If you select DMX mode RGB, each pixel uses 3 DMX addresses.
- If you select DMX mode WY, each pixel uses 2 DMX addresses.
- For example, if you set DMX address 001 and set DMX pixel 4 on the fixture, the colour of the first pixel can be set using DMX console address 001-005, the colour of the second pixel can be set using DMX console address 006-010, the colour of the third pixel can be set using DMX console address 011-015, and the colour of the fourth pixel can be set using DMX console address 016-020.

After connecting the fixture to the DMX console and completing the DMX mode, DMX address and DMX pixel settings, press the Set button to activate the DMX function.

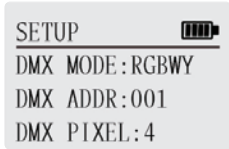
The DMX display shows the following:



SETUP 

---

DMX MODE: RGBWY  
DMX ADDR: 001  
DMX PIXEL: 4

**Note:** DMX control and APP cannot be used simultaneously, and always DMX first.



### Switch on / switch off / change mode

- Set the on/off switch [12] to position I or position II to switch the fixture on and to position 0 to switch the fixture off.
- Press the mode button [17] to select between the different modes. There are 4 different modes.

### CCT mode – adjust color temperature and brightness

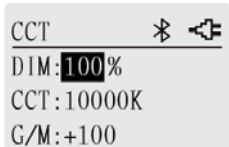
- Press the mode button [17] briefly to select between the brightness, colour temperature and green-magenta shift settings.
- Then turn the rotary control [20] to the left or right respectively to adjust the value of DIM, CCT or G/M.  
DIM range: 000 % -100 %  
CCT range: 2,700 K – 10,000 K  
G/M range: -100 – +100.



CCT  

---

DIM: 100%  
CCT: 10000K  
G/M: +100

**HSI mode – adjusting colors and brightness**

- Briefly press the mode button [17] to select between the brightness, hue and saturation settings.
- Then turn the rotary control [20] to the left or right respectively to adjust the value of DIM, HUE and SAT.

DIM range: 000 % – 100 %

HUE range: 000 – 360

SAT range: 000 – 100

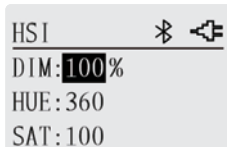
**Effect mode**

There are 15 different effects:

- Hue loop
- Intensity loop
- Pulsation
- Police car
- Paparazzi
- Disco
- Fireworks
- Welding
- Colour temperature loop
- Flash
- Storm
- TV
- Fire
- Faulty light bulb
- Explosion

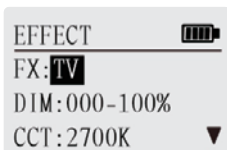
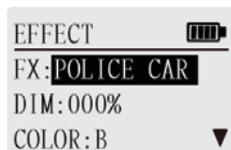
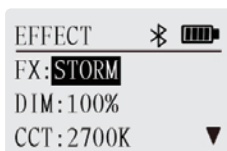
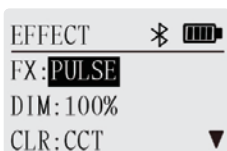
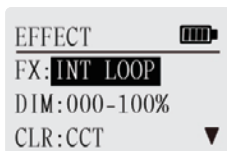
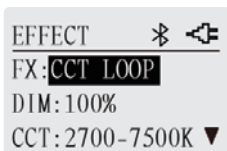
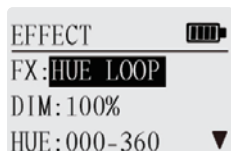

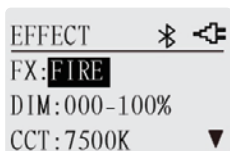

- Press the mode button [17] to select the effect mode.
- Navigate to the effect selection (FX) using the arrow keys and select the respective effect via the rotary control [20].



- Press the arrow keys to change the function options of the effects. .

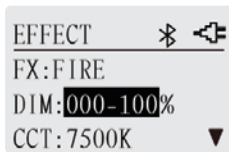

- Turn the rotary control to change the value of each function option.

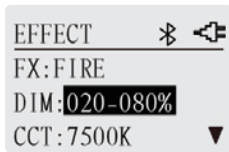
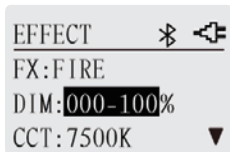

**Pixel effect mode\***

There are 12 pixel effect modes:

- Hue loop
- Intensity loop
- Fade
- Scrolling
- Rainbow
- Police car
- Colour temperature loop
- Multicolour
- Process
- Fire
- Driving
- Ambulance

**Note:**

- Process, Fire and Driving are only displayed on the fixture via the APP control.
- The pixel effect mode setting is the same as the special effect mode.

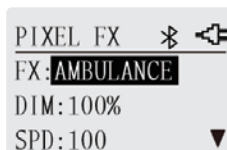
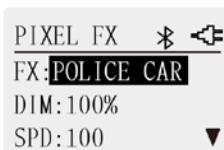
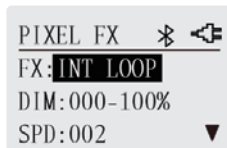

\*Only with VIBE Panel 900 RGB Pixel Pro.

## Operation on the Panel

### DMX control\*

1. Use the DMX adapter cable (not supplied) to make the connection between the lighting fixtures and the DMX console.
2. To avoid interference from DMX signals during transmission, in DMX control mode, the DMX output of the last fixture should be connected to a DMX terminating resistor (not supplied).
3. For specific operating methods, please refer to the DMX console operating instructions.

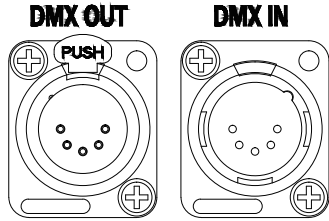

### DMX settings

- This fixture supports DMX 512.
- First connect the fixture to the DMX console. Then set the DMX value on the fixture.
- Press the Set button to enter the Setup menu. Use the arrow keys to select DMX MODE, DMX ADDRESS or DMX PIXEL. Turn the knob to set the DMX mode, DMX address and DMX pixel values.

DMX MODE range: RGBWY, RGB, WY



DMX address range: 001-512

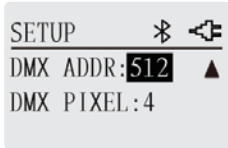

DMX PIXEL value: 1 or 4



\*Only with VIBE Panel 900 RGB Pixel Pro.

1. Download the app directly from the App Store or the Google Play Store (iOS 9.0 or higher, Android 5.0 or higher).
2. Switch on the VIBE Panel 900 RGB / Pixel Pro.
3. Please follow the APP instructions for connecting and using the app. You can find them in our online shop in the download centre.



## Technical Data

VIBE Panel 900 RGB / VIBE Panel 900 RGB Pixel Pro	
Number of LEDs	576 (144 cool white / 144 warm white / 288 RGB)
Power	60.0 W CCT / 30.0 W RGB
Energy efficiency class (EU 2017/1369)	F
EU energy efficiency class spectrum (EU 2017/1369)	A – G
Color temperature	2,700 – 10,000 K
Color shades	000 – 360
Color rendering index (CRI)	96+
Television lighting consistency index (TLCI)	97+
Power/brightness	0 – 100 %
Illuminance	2,700 K: 1,970 lux (1 m), 7,000 lux (0.5 m) 5,500 K: 2,240 lux (1 m), 8,050 lux (0.5 m) 7,500 K: 2,200 lux (1 m), 7,750 lux (0.5 m) 10,000 K: 1,950 lux (1 m), 6,750 lux (0.5 m)
Illumination angle	112°
Bluetooth®* version	5.0
Frequency band	2.402 – 2.480 MHz
Max. radiated transmitting power	4 dBm
Pixel effects	12 (only at VIBE Panel 900 RGB Pixel Pro)
Light effects	15

<b>Power supply</b>	Mains operation: via power supply „Rollei Power Supply for VIBE Panel 900 RGB / Pixel Pro“, Input: 100 – 240 V ~ 2.0 A / 50/60 Hz, Output: 15.0 V / 5.0 A, 75.0 W / Protection class: II Battery operation: 2x lithium-ion batteries type NP-F (not included), about 60 minutes battery life at full power
<b>Connections</b>	Power connection, 2x battery connection, spigot connection
<b>Additional features</b>	Display
<b>Dimensions   Weight</b>	38.5 x 37.5 x 6 cm   1.7 kg
<b>What's in the box</b>	VIBE Panel 900 RGB / Pixel Pro, diffusor, power cable, power supply, bag, user manual

Subject to change without notice. \*The Bluetooth® word mark and logos are registered trademarks of Bluetooth SIG, Inc. and any use of such marks by Rollei is under licence. Other trademarks and trade names are the property of their respective owners.  
1) Not included in delivery.

## Disposal

 **Dispose of the packaging according to its type.** Use the local possibilities for collecting paper, cardboard and other materials (applicable in the European Union and other European countries with systems for the separate collection of recyclable materials).

 **Devices that are marked with this symbol must not be disposed of with household waste!** You are legally obliged to dispose of old devices separately from to dispose of household waste. Information on collection points that accept old appliances free of charge can be obtained from your local authority or town council.

## Conformity

Herewith Rollei GmbH & Co. KG declares that the radio system types “Rollei VIBE Panel 900 RGB” and “Rollei VIBE Panel 900 RGB Pixel Pro” complies with Directive 2014/53/EU.

The complete text of the EU Declaration of Conformity can be downloaded at the following Internet addresses:

[www.rollei.com/egk/vibepanel900rgb](http://www.rollei.com/egk/vibepanel900rgb)

[www.rollei.com/egk/vibepanel900rgbpixelpro](http://www.rollei.com/egk/vibepanel900rgbpixelpro)



Rollei GmbH & Co. KG, In de Tarpen 42, 22848 Norderstedt  
Germany

# Rollei

Rollei GmbH & Co. KG  
In de Tarpen 42  
D-22848 Norderstedt

**Service Hotline:**

+49 40 270750277

 /rollei.foto.de

 @rollei\_de

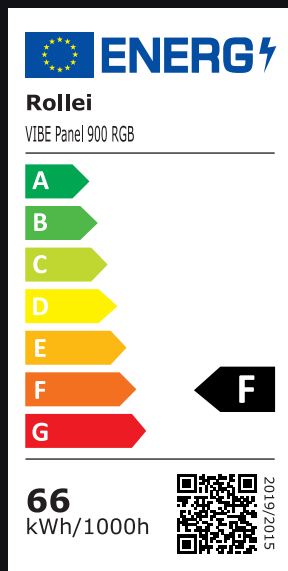

VIBE Panel 900 RGB  
Item No.: 28643

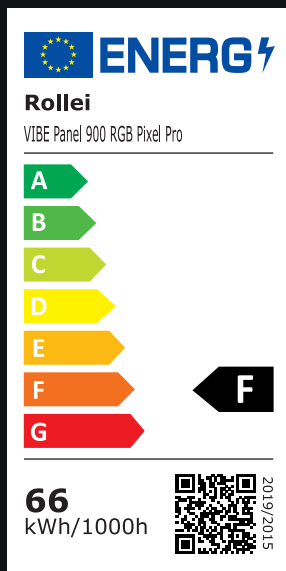

VIBE Panel 900 RGB Pixel Pro  
Item No.: 28642

[www.rollei.com](http://www.rollei.com)